



FREE LINE

FREE LINE laterale/modulare
FREE LINE in kit

*FREE LINE INCAS laterale/modulare

*FREE LINE INCAS in kit



**Zanzariera reversibile
 a scorrimento laterale controllato
 con guida inferiore a scomparsa,
 disponibile anche nella
 versione da incasso***

FREE LINE

È un sistema innovativo di zanzariere laterali e modulari, ideali per porte-finestre con una o più ante reversibili per poter invertire il senso di scorrimento in base alle esigenze. Free Line può essere installata anche in porte-finestre di grandi dimensioni. L'apertura e la chiusura sono controllate, ovvero lo scorrimento delle ante è realizzato in modo da bloccarsi dove si desidera. Unico nel suo genere in Italia e in Europa, il sistema è caratterizzato da una guida inferiore a pavimento, a scomparsa, con uno spessore ridotto di 3 mm, rendendo agevole e sicura la vita in famiglia e quella dei portatori di handicap. In caso di fuoriuscita della rete dalla catena, il riposizionamento della stessa nella giusta posizione è possibile con un semplice gesto di apertura e chiusura della zanzariera. Free Line Incas è disponibile in kit di montaggio. È UNA NOVITÀ ASSOLUTA BREVETTATA ANCHE NELLA VERSIONE DA INCASSO.

MISURE CONSIGLIATE (in mm)			
PER ANTA			
L/min	-	L/max	1500
H/min	1500	H/max	2500

L'altezza non deve essere mai inferiore alla larghezza consigliata +200 mm.

Trasmettere le dimensioni indicando il tipo di misura:
 - misura **LUCE**, la zanzariera verrà fornita 3mm in meno rispetto alla misura del vano;
 - misura **FINITA**, la zanzariera verrà fornita con le stesse misure ordinate.

Per la versione **INCAS**:

- misura **LUCE**, la zanzariera verrà fornita con misure maggiorate, larghezza +70mm, altezza +60mm rispetto alla misura del vano;
 - misura **FINITA**, la zanzariera verrà fornita con le stesse misure ordinate.

In mancanza di dati in merito verrà utilizzata in automatico la misura luce.

FREE LINE INCAS

Sezione Verticale con guida per tapparella da 78 mm.
 Per la versione senza guida per tapparella, l'ingombro si riduce da 78 a 50 mm.

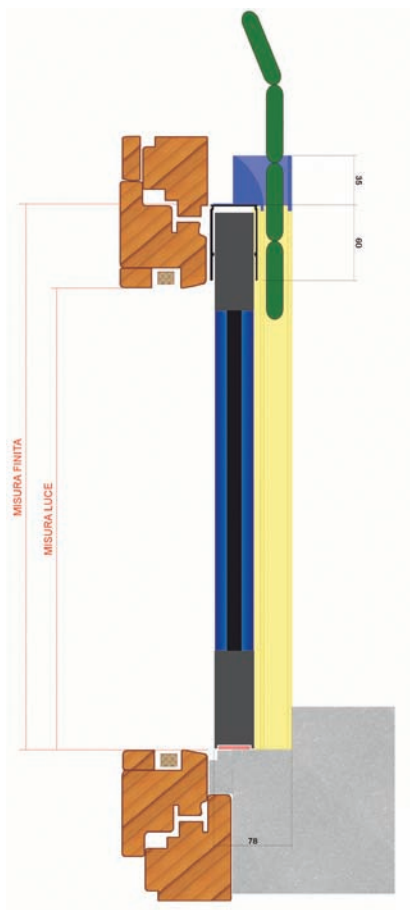

FREE LINE INCAS

Sezione Orizzontale con guida per tapparella da 78 mm

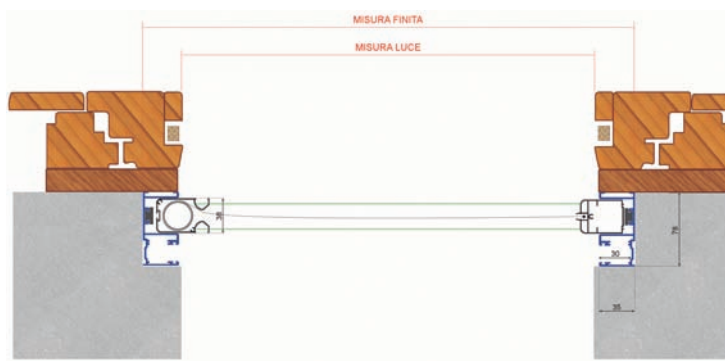

Sezione Orizzontale senza guida per tapparella da 50 mm

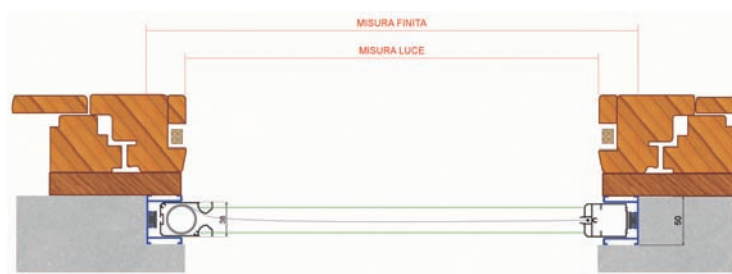

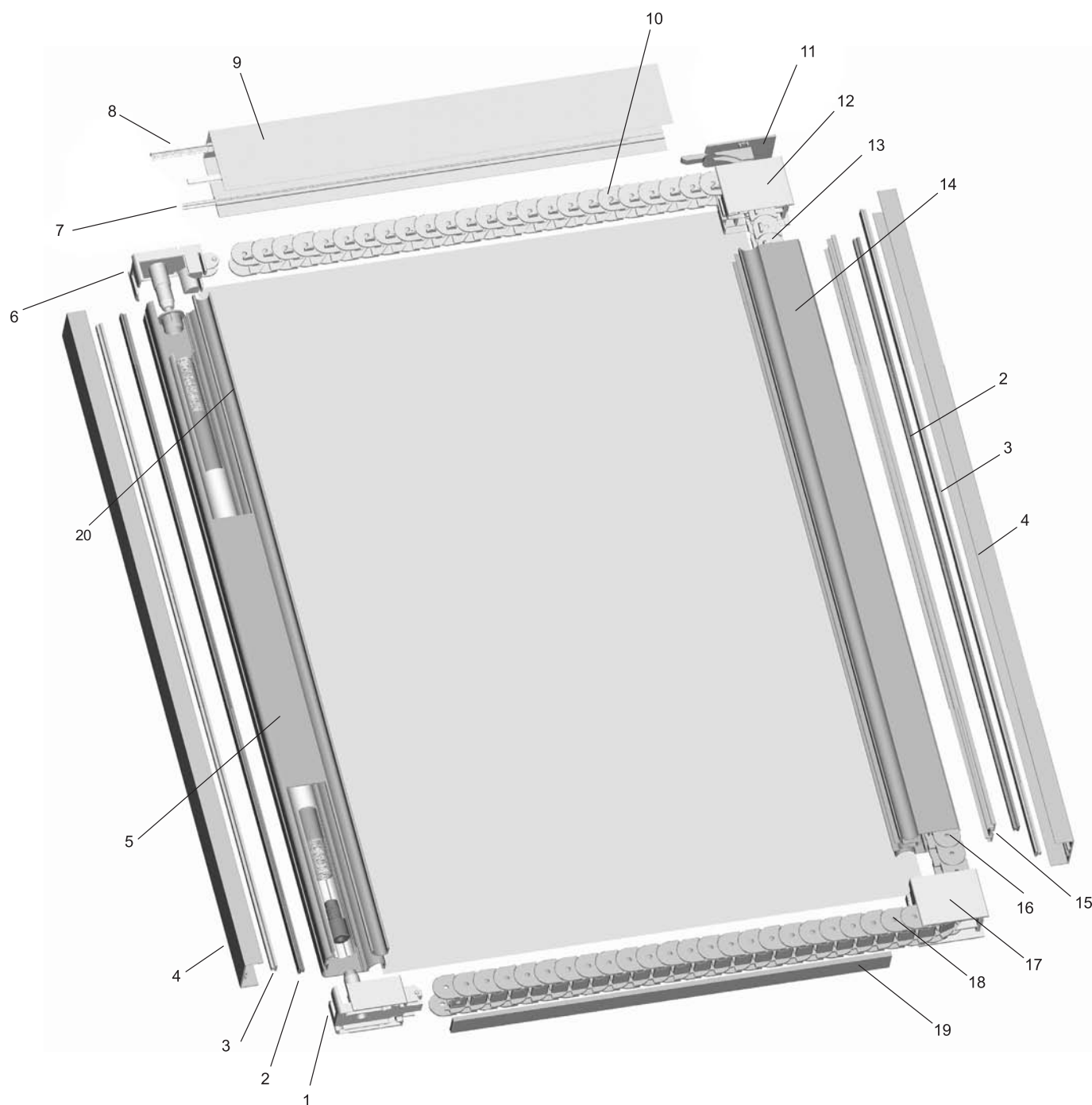

- | | | | | | |
|-----|---------------|--|-----|---------------|---|
| 1. | ZSC23F | Testata antina inferiore + boccola | 11. | ZPF12F | Tappo testata superiore |
| 2. | ZNP12F | Profilo magnetico disegno 85A | 12. | ZSC21F | Testata superiore + carrarmato + ruota + asse |
| 3. | ZNP13F | Profilo magnetico disegno 86A | 13. | ZSC27F | Carrarmato + terminale superiore + piastrina + vite |
| 4. | ZNP04Y | Profilo/riscontro per incassare | 14. | ZAP03F | Profilo portacatena |
| | ZNP05Y | Profilo/riscontro per incassare con guida per tapparella | 15. | ZAP04F | Profilo chiusura portacatena |
| 5. | ZAC02F | Cassonetto | 16. | ZSC28F | Carrarmato + terminale inferiore + piastrina + vite |
| 6. | ZSC24F | Testata superiore + antina con molla completa + boccola | 17. | ZSC22F | Testata inferiore + carrarmato + ruota + asse |
| 7. | ZNS03W | Spazzolino antivento 4,8x17,5 | 18. | ZSC26F | Carrarmato inferiore (67 elementi) |
| 8. | ZNS02W | Spazzolino 5x9,5 | 19. | ZNF11F | Profilo pvc a pavimento |
| 9. | ZAP01F | Profilo superiore | 20. | ZSS01F | Tubo rete diam. 22mm in fibra |
| 10. | ZSC25F | Carrarmato superiore (67 elementi) | | | |

Componenti e codici



ZSS01F

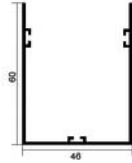

ZAP01F

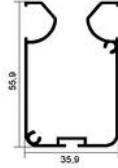

ZAC02F

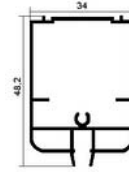

ZAP03F



ZAP04F



ZAP02F



ZNF11F



ZNF12F



ZNF13F



ZNS02W



ZNS03W



ZPF12F



ZSC21F



ZSC22F



ZSC23F a



ZSC23F b



ZSC24F a



ZSC24F b



ZSC24F c



ZSC24F d



ZSC24F e



ZSC25F



ZSC26F



ZSC27F



ZSC28F

Componenti e codici per profili/riscontri da incasso

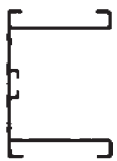

ZAP04Y

Senza guida per tapparella



ZAP05Y

Con guida per tapparella